

Колodки и аксессуары

GZ14Z

Для R15 - 4 CO

С винтовыми зажимами
 Макс. момент затяжки монтажного зажима: 0,7 Нм
Монтаж на панели, с задней стороны
 92,2 x 46 x 24,5 мм
 На 4 группы контактов
 10 A, 250 V AC



Схема коммутации

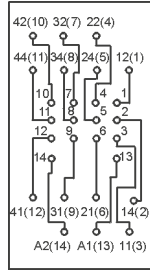

Разметка отверстий на монтажной панели

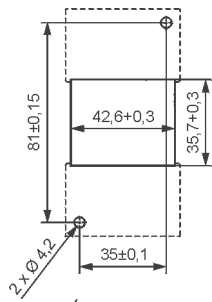

(ВИД со стороны винтовых зажимов)



GZ14 0737

Размеры

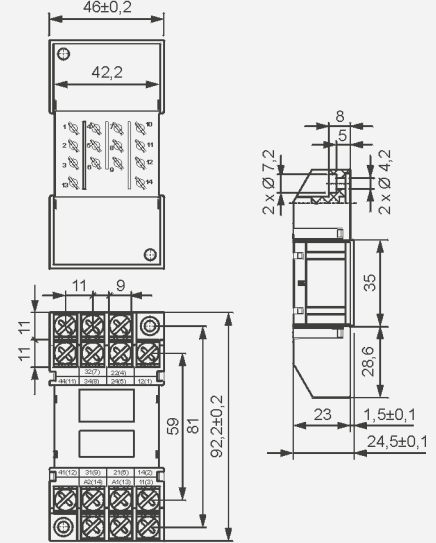

Аксессуары

GZ14P

Для R15 - 4 CO

С зажимами Push-in
 Макс. сечение монтажного провода: 2 x 2,5 мм² (без кабельного наконечника)
 2 x 1,5 мм² (с кабельным наконечником)
 Длина защищенного участка монтажного провода: 10 мм
Монтаж на панели, с задней стороны
 92,2 x 46,2 x 44,7 мм
 На 4 группы контактов
 10 A, 250 V AC



Схема коммутации



Разметка отверстий на монтажной панели

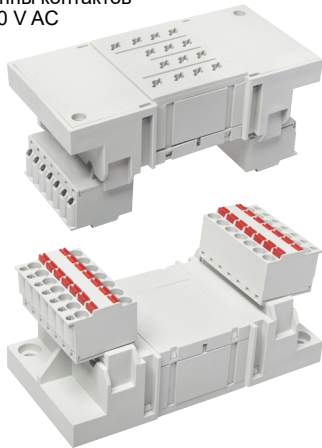
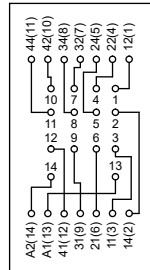
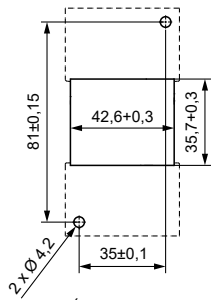

(ВИД со стороны зажимов Push-in)



GZ14 0737

Размеры

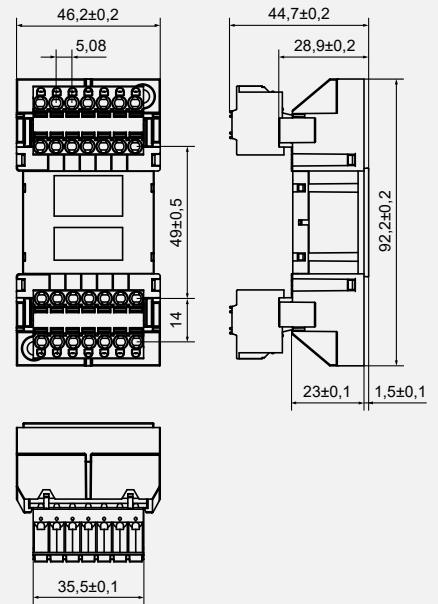

Аксессуары