





RM85 для коммутации повышенных напряжений

миниатюрные реле



- **Напряжение контактов 480 V AC**
- Контактный зазор: 0,6 мм
- СТИ 250
- Изоляция усиленная
- Для печатных плат
- Катушки DC, класс изоляции F: 155 °C
- Соответствие с нормой EN 60335-1
- Сертификаты, директивы: RoHS,   

Данные контактов

Количество и тип контактов	1 NO	
Материал контактов	AgSnO₂	
Номиналь. / макс. напряжение контактов AC	250 V / 480 V	
Минимальное коммутируемое напряжение	10 V	
Номинальный ток (мощность) нагрузки AC1	5 A / 480 V AC	16 A / 250 V AC
AC15	3 A / 120 V	1,5 A / 240 V (B300)
DC1	16 A / 24 V DC	
DC13	0,22 A / 120 V	0,1 A / 250 V (R300)
Нагрузка электродвигателем в соотв. с UL 508 AC3 в соотв. с IEC 60947-4-1	1/2 HP 0,5 kW	240 V AC, 4,9 FLA, 1-фазный электродвигатель  240 V AC, 1-фазный электродвигатель
Минимальный коммутируемый ток	10 mA	
Максимальный пиковый ток	30 A	
Долговременная токовая нагрузка контакта	16 A / 250 V AC	
Максимальная коммутируемая мощность AC1	2 400 VA	
Минимальная коммутируемая мощность	1 W	
Сопrotивление контакта	≤ 100 мΩ	100 mA, 24 V
Максимальная частота коммутации		
• при номинальной нагрузке AC1	360 циклов/час	
• без нагрузки	3 600 циклов/час	

Данные катушки

Номинальное напряжение DC	3, 5, 6, 9, 12 , 18, 24 , 36, 48, 60, 110 V
Напряжение отпускания	≥ 0,1 U _n
Рабочий диапазон напряжения питания	смотри Таблица 1
Номинальная потребляемая мощность DC	0,4 ... 0,48 W

Данные изоляции в соотв. с EN 60664-1

Номинальное напряжение изоляции	480 V AC	
Номинальное ударное напряжение	4 000 V 1,2 / 50 мсек.	
Категория перенапряжения	III	
Степень загрязнения изоляции	3	
Напряжение пробоя		
• между катушкой и контактами	5 000 V AC	тип изоляции: усиленная
• контактного зазора	2 000 V AC	род зазора: отделение полное
Расстояние между катушкой и контактами		
• по воздуху	≥ 10 мм	
• по изоляции	≥ 10 мм	

Дополнительные данные

Время срабатывания / возврата (типичные значения)	7 мсек. / 3 мсек.	
Электрический ресурс (количество циклов)		
• резистивная AC1	> 4 x 10 ⁴	5 A, 480 V AC
• нагрузка электродвигателем в соотв. с UL 508	10 ⁵	5 FLA / 7 LRA, 240 V AC, 65 °C
	10 ⁵	5 FLA / 12 LRA, 24 V DC, 65 °C
Механический ресурс 3 600 циклов/час	> 3 x 10 ⁷	
Электромагнитная нагрузка в соотв. с UL 508	Heavy Pilot Duty 480 V AC, 15 A make / 1,5 A break	
Размеры (a x b x h)	29 x 12,7 x 15,7 мм	
Масса	14 г	
Температура окружающей среды • хранения (без конденсации и/или обледенения) • работы	-40...+85 °C -40...+85 °C	
Степень защиты корпуса	IP 40 или IP 67	EN 60529
Защита от влияния окружающей среды	RTIII	EN 61810-7
Устойчивость к ударам	30 г	
Устойчивость к вибрациям	10 г 10...150 Гц	
Температура пайки	макс. 270 °C	
Время пайки	макс. 5 s	

Данные, обозначенные жирным шрифтом касаются стандартных исполнений реле.  Для 1-фазных электродвигателей 110-120 V AC - не применять электродвигателей с мощностью при полной нагрузке (FLA), большей чем подано для 240 V AC.

RM85 для коммутации повышенных напряжений

миниатюрные реле

Габаритные размеры

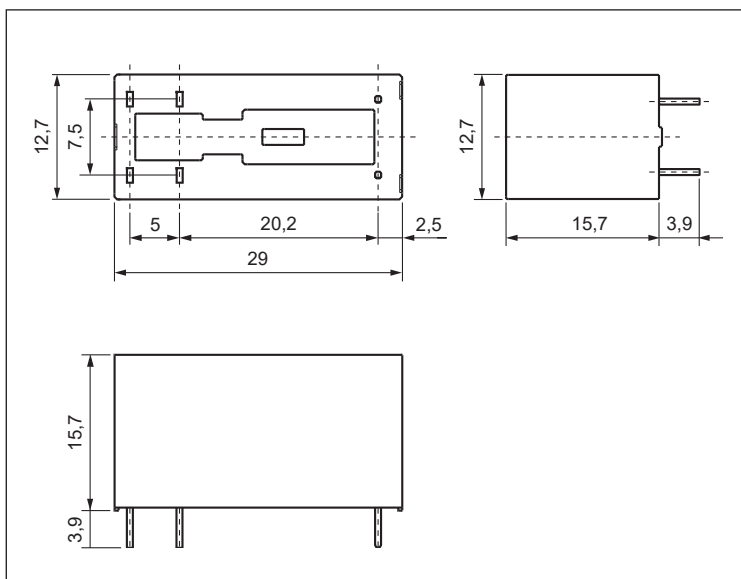

Разметка монтажных отверстий (вид со стороны пайки)

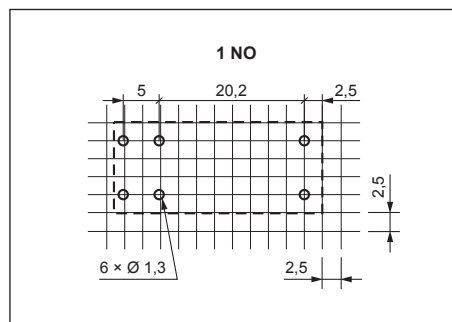

Монтаж

Реле **RM85 для коммутации повышенных напряжений** предназначены для непосредственной пайки на печатных платах.

Схема коммутации (вид со стороны выводов)

Wiring diagram of the RM85 relay (view from the terminals side):

- Terminals: 14 (8), 24 (5), 11 (7), 21 (4), A1 (1), A2 (2).
- 1 NO contact configuration.

Вывод	A1(1); A2(2)	21(4); 24(5); 11(7); 14(8)
[мм]	Ø 0,6	0,5 x 0,9
Отверстия на печатной плате:		
• для реле Ø 1,3 + 0,1 мм		

RM85 для коммутации повышенных напряжений имеют двойной (дублированный) вывод для каждого контакта. При подключении внешней нагрузки следует использовать оба вывода одного контакта.

RM85 для коммутации повышенных напряжений миниатюрные реле

Данные катушки - исполнение по напряжению, питание постоянным током

Таблица 1

Код катушки	Номинальное напряжение V DC	Сопротивление катушки при 20 °C Ω	Допуск сопротивления	Рабочий диапазон напряжения питания V DC	
				мин. (при 20 °C)	макс. (при 20 °C)
1003	3	22	± 10%	2,1	7,6
1005	5	60	± 10%	3,5	12,7
1006	6	90	± 10%	4,2	15,3
1009	9	200	± 10%	6,3	22,9
1012	12	360	± 10%	8,4	30,6
1018	18	710	± 10%	12,6	45,9
1024	24	1 440	± 10%	16,8	61,2
1036	36	3 140	± 10%	25,2	91,8
1048	48	5 700	± 10%	33,6	122,4
1060	60	7 500	± 10%	42,0	153,0
1110	110	25 200	± 10%	77,0	280,0

Данные, обозначенные жирным шрифтом касаются стандартных исполнений реле.

Кодировка исполнений для заказа

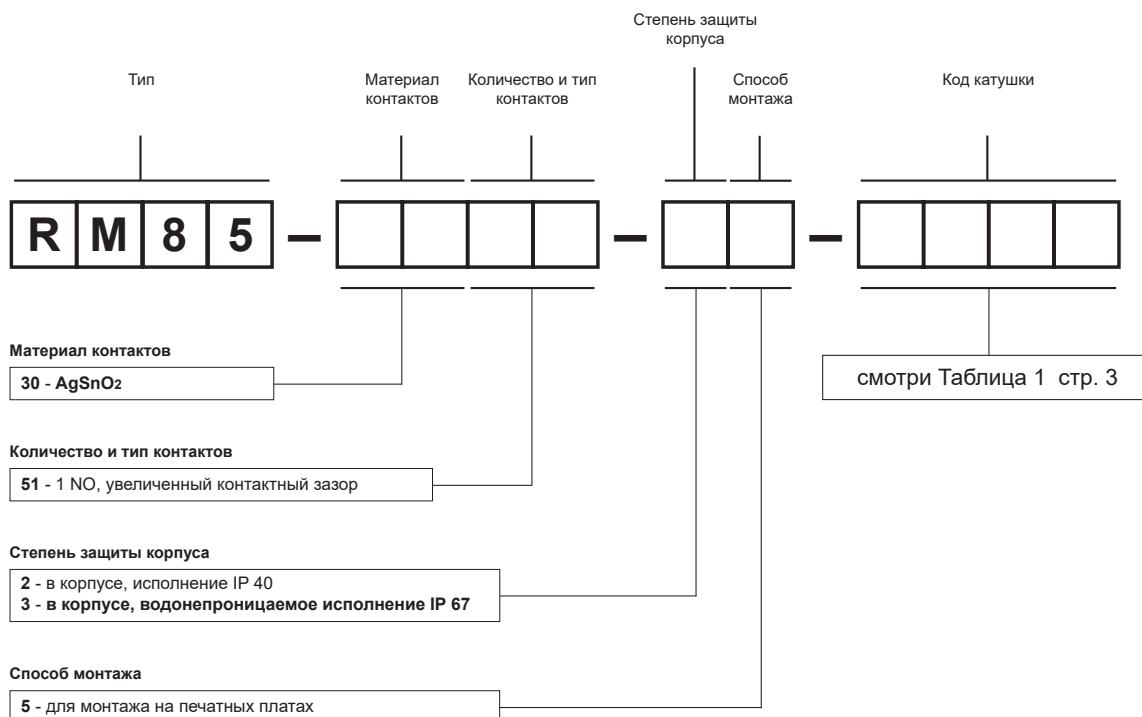

Пример кодирования:

RM85-3051-35-1012

реле **RM85**, с увеличенным контактным зазором, для монтажа на печатных платах, один замыкающий контакт, материал контактов AgSnO₂, напряжение катушки 12 V DC, в корпусе IP 67

МЕРЫ ПРЕДОСТОРОЖНОСТИ:

1. Необходимо убедиться, что параметры изделия, описанные в его спецификации, соответствуют необходимым условиям безопасности для правильной его работы в устройстве или системе, а также, не использовать изделие в условиях превышающих его параметры. 2. Никогда не касаться тех частей изделия, которые находятся под напряжением. 3. Необходимо убедиться, что изделие подключено правильно. Неправильное подключение, может стать причиной его неправильного функционирования, чрезмерного перегрева и риска возникновения огня. 4. Если существует риск, что неправильная работа изделия может стать причиной больших материальных потерь, нести угрозу здоровью и жизни людей или животных, то необходимо конструировать устройства или системы так, чтобы они были оснащены двойной системой защиты, гарантирующую их надежную работу.